



UTEMILJØ

Du fortjener et lunt og godt utemiljø



Innhold

Om IDT Solutions	4
IDT Glassgjerde	6
IDT Glassrekkverk	10
IDT Stolpefritt rekkverk	14
Spiler	18
LED	19
Bærekraft	20
Montering	20
Hvordan måle din terrasse	21
Bestillingsunderlag	22

Om IDT Solutions

IDT Solutions AS har siden 1995 vist at vi er en av Norges fremste industribedrifter med innovasjonsevne fra start til mål. Selskapet har gradvis vokst og er i dag ca. 40 ansatte.

På Toten har IDT egen robotisert fabrikk på ca. 2500 m², og her produseres en stor variasjon av produkter, blant annet innen kontormøbler, elektro, sport, og nå også til IDT Utemiljø.

Siden år 2000 har vi gjennom våre partnere levert hundretusener egenproduserte hev/senk kontorunderstell, og vi er en av Norges største produsenter av elektrokomponenter, med leveranser til elektroinstallatører i Norge og det europeiske markedet.

IDT har gjennom sitt mangeårige samarbeid med Olympiatoppen, indirekte og direkte sørget for norsk gull i Nordiske grener. Bidraget er en unik slipeteknologi, samt smarte løsninger installert i norske smøretrailere. Det tette samarbeidet med Olympiatoppen har også resultert i produksjon av verdens beste rulleski. Et treningsutstyr som er uunnværlig for norske og internasjonale skistjerner i sesongoppkjøringen.

Vi produserer stadig flere av våre produkter i robotceller, noe som innebærer reduserte kostnader. Dette kommer våre kunder til gode i form av meget konkurransedyktige priser. Vi er også kjent for vår utvikling av nye produkter, god fleksibilitet og raske leveranser av kvalitetsprodukter. Vi har opparbeidet høy kompetanse gjennom våre erfarne og dyktige medarbeidere, noe som skaper trygghet i våre kundeforhold.





1

Pris

Automatisert produksjon.

Lave administrasjonskostnader.

Gode innkjøpsbetingelser.



2

Kvalitet

Sertifiseringer.
(ISO 9001, 14001 og Nemko)

Gode samarbeidspartnere.

Tidløs og funksjonell design.

Kontinuerlig utvikling av
produkter og medarbeidere.



3

Levering

Strukturert administrasjon og
produksjon.

Rett sted til rett tid.

Tilpasningsdyktige etter kundens
ønsker.

IDT GLASSGJERDE

Med IDT Glassgjerde rammer du inn din balkong med glass og aluminium i ypperste kvalitet. Dette vil bevare utsikten din og gi deg et lunt og fint område for vær og vind.

Gjerdet produseres på Toten og gir et stilrent design og samtidig har du et vedlikeholdsvennlig produkt i aluminium og glass, som du kun trenger å vaske.

Glassgjerde er for montering på terrasser/plattinger som ikke har mer fallhøyde enn 0,5m fra terreng til terrassegulv.

Hvorfor sperre deg inne på terrassen?



Med det norskproduserte, stilrene og elegante IDT glassgjerdet skaper du et hyggelig utemiljø.

Et glassgjerde skaper mer romfølelse og bevarer ønsket utsikt.

Vi tar din sikkerhet og produktenes kvalitet på største alvor og har derfor laget vårt glassgjerde ut ifra gjeldende regelverk.

IDT glassgjerde kan brukes med eller uten håndløper, men vi anbefaler bruk av håndløper, da denne gjør glassgjerdet mer stabilt og beskytter glasset i større grad.

IDT glassgjerde er til bruk på platting og terrasser hvor nivåforskjell mellom bakkenivå og platting/terrasse ikke er mer enn 0,5m.

Ved nivåforskjell høyere enn 0,5m skal det i henhold til regelverk monteres et rekkverk med godkjente dimensjoner og glass.

De pulverlakkerte aluminiumsprofilene er vedlikeholdsvennlig og tåler ekstremvær. De rengjøres med mildt såpevann/våt klut.

Glassene vi bruker på glassgjerdet er 6mm herdet glass. Produsert i henhold til gjeldende krav og regelverk.



GLASSGJERDE

Du kan slippe å male og vedlikeholde ditt gjerde. Et aluminiums glassgjerde eller rekkverk fra IDT har den holdbarheten og levetiden du kan forvente deg.

Vask med såpevann.
Vi leverer aluminium i standardfargen RAL 7021 eller ønsket RAL farge.

Bruksområde

- Terrasser
- Inngangsparti
- Platting under 0,5m høyde fra terreng

Informasjon

Stolper, fotplate og håndløper er produsert i aluminium og lakeres, noe som gir en vedlikeholds vennlig overflate.

Dimensjoner stolper:
55x55x970mm

Maksimal tillatt senteravstand mellom stolper er 1000mm

Glass i 6mm herdet glass m/standard bredder for CC 1000mm, 600mm og 400mm

Godkjent til høyder opp til maks 0,5m.

Håndløper 2400mm og 4800mm.

Festemateriell for innfesting til terrassen må kjøpes separat.

Komponent	Dimensjon	Materiale
Endelukk håndløper	50,4x72,2 t=3mm	Støpes i ASA plastikk
Håndløper	2400mm og 4800mm	Ekstrudert aluminiumsprofil
Distansekluss	20x18x18,5	Støpes i ASA plastikk
Fotplate	110x100 t=8mm Vekt = 0,2kg	Platen får sitt hullbilde stanset ut fra en aluminiumsprofil
Glass "herdet" 6mm klart	970x890 t=6 Vekt = 11,3kg 570x890 t=6 Vekt = 6,6mm 370x890 t=6 Vekt = 4,3kg	Leveres i 3 forskjellige størrelser som gir stolpeavstand på CC 1000mm/600mm/400mm
Stolpedeksel	55x55 t=3mm	Støpes i ASA plastikk
Totalhøyde ink. profiler og håndløper	1000mm	
Produksjon	Produsert i Norge	
CE-merket	Både stolper og glass er CE-merket	

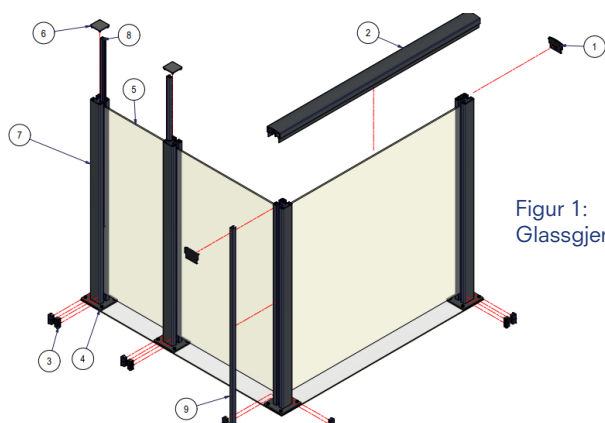

Figur 1:
Glassgjerdet sine komponenter



Figur 2:
Eksempel på ferdig montert glassgjerde med sine variasjoner

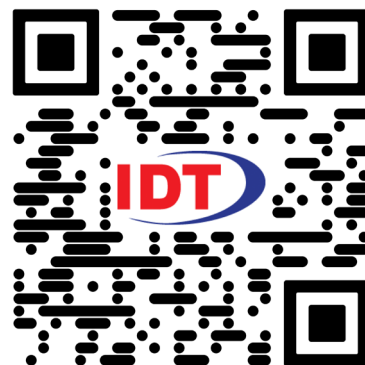



IDT GLASSREKKVERK

Glassrekkverk er alternativet når du skal montere opptil 10 m fra bakkenivå (fallhøyde).

I det samme matchende design som IDT Gjerdet, binder du sammen terrassen og rekkverket på huset ditt på en fin måte.

Du ivaretar den samme lunheten og designet, men selvfølgelig i henhold til gjeldene krav i TEK17.

Siden TEK17 ble en realitet blir rekkverk betegnet som et sikkerhetsprodukt. Derfor benyttes forsterking av stolper og krav til håndløper sammen med 8,76 mm herdet laminert glass. Dette tilfredsstillter kravene og er en sterk og god nok løsning for ditt rekkverk.

Du fortjener
kun det beste



Med de norskproduserte, stilrene og elegante IDT glassrekkverkene skaper du et trygt og hyggelig utemiljø. Glassrekkverk skaper mer romfølelse og man bevarer ønsket utsikt.

Vi tar din sikkerhet og produktenes kvalitet på største alvor og har derfor fått testet produktene etter høyeste krav og gjeldende forskrifter.

Kravene vil jobber etter er TEK17 og NS3510.

Våre glassrekkverk er godkjent med svært god margin. Vår løsning er sammensatt av herdet og laminert glass (4.4.2), som er nøye testet for sin holdbarhet. For å få en fin finish på produktene, slipes og poleres glasset for å eliminere skarpe kanter.

IDT glassrekkverk gir mulighet for toppmontering eller sidemontering, samt invers.

De pulverlakkerte aluminiumsprofilene er vedlikeholdsvennlige og tåler ekstremvær. De rengjøres med en våt klut.



IDT GLASSREKKVERK

Maks CC avstand er 1200 mm og maks høyde er 1000 mm.

Ved å bruke våre løsninger kan du i fremtiden begrense vedlikeholdet og slippe maling av ditt rekkverk. Med aluminium og glass er også rengjøringen enkel.

IDT glassrekkverk blir levert både for toppmontering, sidemontering samt invers, og tegnes på prosjektbasis.

Bruksområde

- Terrasser
- Altaner
- Platting over 0,5m høyde fra terreng

Informasjon

Stolper, fotplate og håndløper er produsert i Aluminium og lakkert som gir en vedlikeholds vennlig overflate.

Dimensjoner stolper:
55x55x970mm

Maksimal tillatt senteravstand mellom stolper er 1200mm

Glass i 8,76mm herdet laminert glass m/standard bredder for CC 1200mm, 1000mm, 600mm og 400mm.

Vi leverer også spesialmål.

Godkjent til høyder opp til 10m.

Håndløper 2400mm og 4800mm.

Festemateriell for innfesting til terrassen må kjøpes separat.

Glassrekkverk teknisk fakta

Bredde på glass	1170mm - 970 mm - 570 mm - 370 mm
Høyde på glass	890 mm
Total høyde ink. profiler og håndløper	1000 m
Glasstykkelse	8,76 mm
Glassets vekt	22,5 kg. pr. kvm.
Farge på glass	Klar, Frostet, Sotet, Røykfarget
Farge på profiler	Pulverlakkert sort RAL 7021
Monteringshøyde	Høyder opptil 10m
Testet etter	Sintef / Tek 17
CE-merket	Både stolper og glass er CE-merket

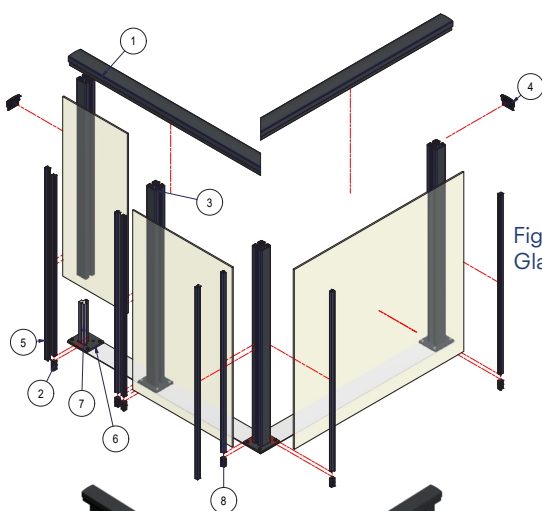

Figur 1:
Glassjerdet sine komponenter

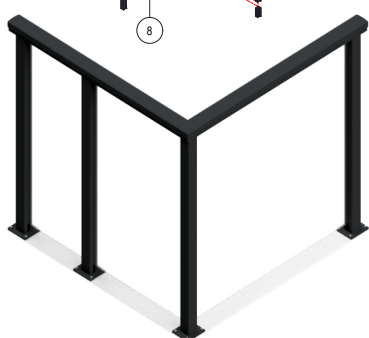

Figur 2:
Eksempel på ferdig montert glassjerde med sine variasjoner

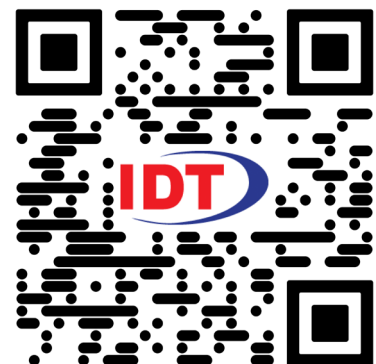



IDT STOLPEFRITT REKKVERK

La deg inspirere og få maks utnyttelse av utsikten ved å bruke stolpefritt rekkverk. Her får du et heldekkende glass og aluminiumsrekkverk som gir deg maks lunhet og utsikt.

Ingen åpninger som slipper gjennom vind, og et tidløst design på både eldre og nyere hus.

Velg mellom tre forskjellige aluminiums-håndløpere sånn at du tar vare på dette fantastiske produktet på best mulig måte.

IDT Stolpefritt rekkverk opprettholder kravene til TEK17 og NS 3510 på en god måte.

Hva mere kan
du ønske deg?



Rekkverket har få begrensninger. Er konstruksjonen sterk nok så tar IDT stolpefritt rekkverk seg av resten. Vedlikeholdet er som på alle våre produkter, enkelt.

IDT stolpefritt rekkverk kan monteres som:

- Toppmontert: i alle konstruksjoner.
- Sidemontert: i alle konstruksjoner.
- Invers i alle konstruksjoner. Invers brukes der det er parapeter/ gesimskant og du ønsker rekkverket montert på innsiden av parapeten/ gesimskanten.

Dagens konstruksjoner må minimum være dobbel kantbjelke av minimum 48mm trevirke, gjerne mer, og festes med lange skruer og helst bjelkesko. Dette for å gi best mulig styrke for å valgte rekkverk. Rekkverket er i dag betegnet som et sikkerhetsprodukt.

God planlegging gir det beste resultatet. Planlegger du ny balkong eller å fornye den gamle? Gjør konstruksjonen sterk nok til å velge det rekkverket du vil ha.

Bunnprofil og håndløper leveres i standardlenger. Tilpasses på byggeplass.





STOLPEFRITT REKKVERK

Leveres i grunnfargen eloksert.
Kan lakeres i RAL farger: pris på forespørsel.
Glass i herdet laminert 16,76 mm på mål.
Enkelte standardglass finnes på lager.
Glass utenom standardmål leveres på bestilling. Det må forventes noe leveringstid på glass utenom standardmål.

Bruksområde

- Terrasser
- Altaner
- Platting over

Informasjon

Bunnprofil og håndløper er produsert i Aluminium og lakkert som gir en vedlikeholdsvennlig overflate.

Dimensjoner skinne:
65x130x3000mm

Glasset er 16,76mm herdet laminert glass.
Standard størrelser vi fører er 325, 500, 600, 700, 800, 900, 950, 1000, 1100, 1200 mm bredder med 1000mm høyde. Stort sett kan vi levere komplette rekkverk på 1-2 uker.

Godkjent til alle høyder.

Håndløper 3000mm.

Festemateriell leveres med glasskinnen.

Stolpefritt rekkverk teknisk fakta

Bredde på glass	På bestilling
Høyde på glass	På bestilling
Høyde ink. bunnprofil og håndløper	1000 mm - 1200 mm
Glasstykkelse	16,76 mm
Glassets vekt	42 kg. pr. kvm.
Farge på glass	Klar
Farge på bunnprofil	Eloksert
Monteringshøyde	Høyder høyere enn 0,5 m fra terreng
Produksjon	Produsert i Norge
Testet etter	Sintef / Tek 17

22x24mm

40x40mm

50mm

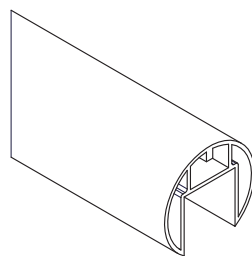
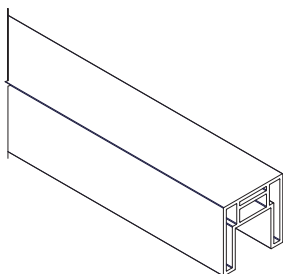
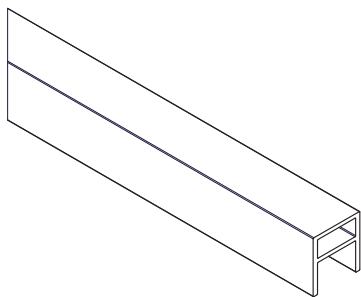

Håndløperne leveres i 3000mm lengder og kappes/gjæres med vanlig kapp gjæresag med aluminiumsblad.
Andre RAL farger kan leveres mot et lite tillegg i prisen.

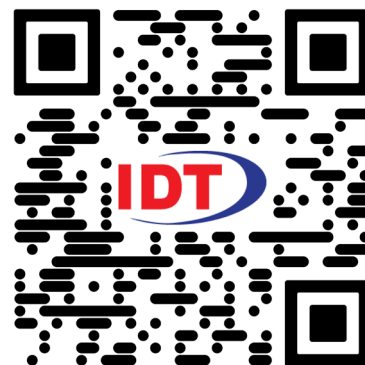



IDT Spiler

Vårt spesialutviklede stolpe- og spilesegment er så enkelt at du bare monterer spilesegmentet rett ned i stolpene. Samme CC avstand som glass.

Vi tar din sikkerhet på alvor og har derfor testet produktene etter høyeste krav og gjeldene forskrifter. Kravene vi jobber etter er TEK17. Våre rekkverk er godkjent med svært god margin.

IDT spilerekkverk gir mulighet for toppmontering eller sidemontering, samt invers.

De pulverlakkerte aluminiumsprofilene er vedlikeholdsvennlige og tåler ekstremvær. De rengjøres med en våt klut, standard farge er RAL 7021 fin struktur men kan fås i hele fargespekteret i RAL universet.



LED lys IP67 som ekstrautstyr.

Både i stolperekkverk og stolpefritt rekkverk kan vår LED-stripe monteres.

I bunnprofilen på stolpefritt er det rom for montering av LED, og i håndløperen på stolperekkverket er det spor til LED.

Du kan enkelt skjule alt av ledninger ved litt planlegging før du setter igang.

1, 3, 5 og 10 meter er standard LED stripe. Trafoen tar opptil 20 meter LED.

Enkelt "plug and play" system.

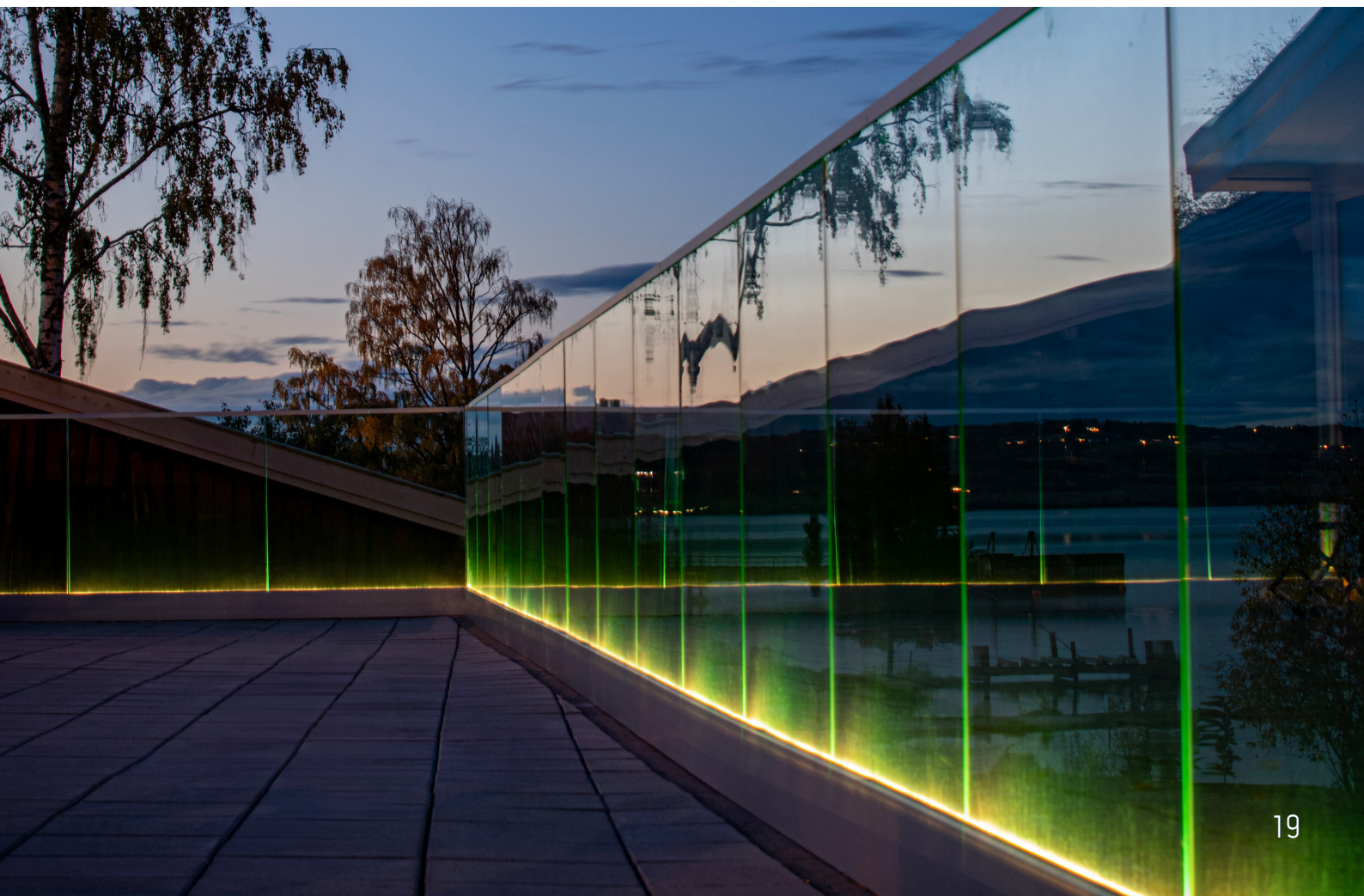
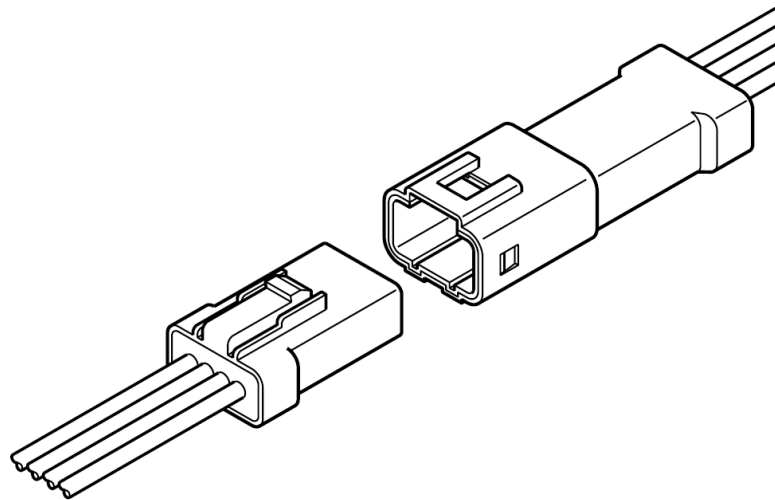

Bærekraft

Kvalitet og miljøpolitikk; er forankret i bedriftens ledelse, og vi skal tilfredsstillere alle relevante lover, forskrifter og andre relevante krav innen helse, miljø og sikkerhet. Derfor har IDT Solutions i en årrekke sørget for sertifisering innen ISO 9001 og 14001.

Bærekraft i fokus; I tillegg til å ha innført EPD'er og Svanegodkjenninger på flere av våre produkter, har vi innført gode rutiner for kartlegging av vårt forbruk. Global 6% Solution; er et digitalt styringsverktøy for bærekraft som IDT legger til grunn for selskapets klimaregnskap. Styringsverktøyet gjør det mulig for oss å oppnå genuin grønn vekst for vår drift ved å sette konkrete mål for CO2 reduksjon samtidig som vi holder fokus på verdiskaping.

Montering

Ønsker du komplett monteringsanvisning finner du dette på :

<https://idt.no/utemiljo/om-utemiljo>

Velg monteringsanvisning for din type rekkverk.

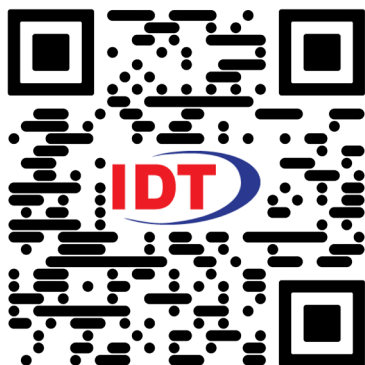

Utforsk vår monteringsvideo ved å skanne QR-koden med din mobil.



Måltaging av terrasse

For optimalt resultat og stabilitet bør du feste ditt rekkverk i konstruksjonen av din terrasse.



Festeskruene skal gå ned i konstruksjonsvirket under terrassebordene. Dette gjelder ved både toppmontert, sidemontert og invers montert rekkverk.

Derfor er det viktig at du tar mål av bjelkelaget ditt, og ikke terrassebordene.

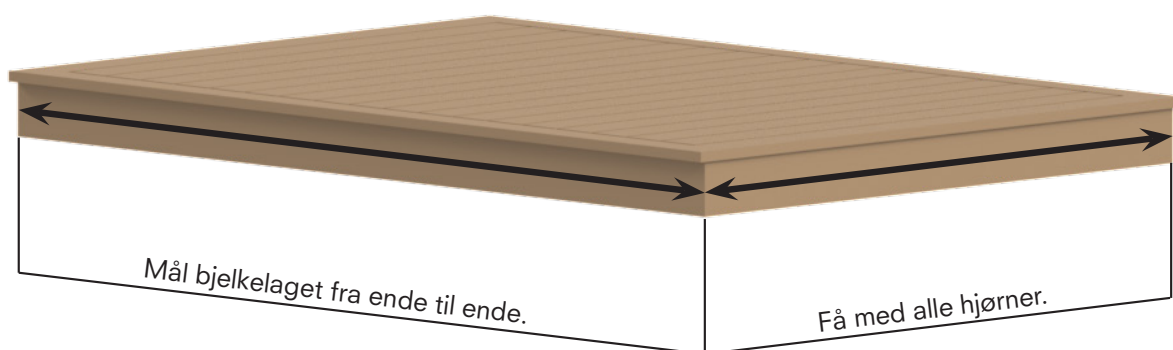

Underlag for bestilling av glassgjerde og glassrekkverk

Kunde:	Butikk:
Tlf:	Ansatt:
E-post:	Tlf:
Adresse:	E-post:
Merking/Prosjekt:	

Glassrekkverk med stolper	
---------------------------	--

Stolpefritt rekkverk	
----------------------	--

Toppmontert	
Sidemontert	
Invers (spesial)	

Toppmontert	
Sidemontert	
Invers (spesial)	

Montering	Inne		Ute	
Innfesting i	Tre		Betong	
Håndløper	Med		Uten	

Montering	Inne		Ute	
Innfesting i	Tre		Betong	
Håndløper	Med		Uten	

Under 50cm til terreng	
Over 50cm til terreng	
Spesial	

Standardfarge Eloksert Aluminium	
Spesialfarge mot tillegg i pris	
RAL kode:	

Standardfarge RAL 7021	
Spesialfarge mot tillegg i pris	
RAL kode:	

Håndløper 22x24	
Håndløper 40x40	
Håndløper Ø50	

Avsluttes med veggfeste	Ja		Nei	
Led lys i håndløper	Ja		Nei	

Avsluttes med veggfeste	Ja		Nei	
Led lys i bunnprofil	Ja		Nei	

Spesialer mot tillegg i pris

Sotet glass	
Frostet glass	

Underlag for bestilling av glassgjerde og glassrekkverk

Tegning:

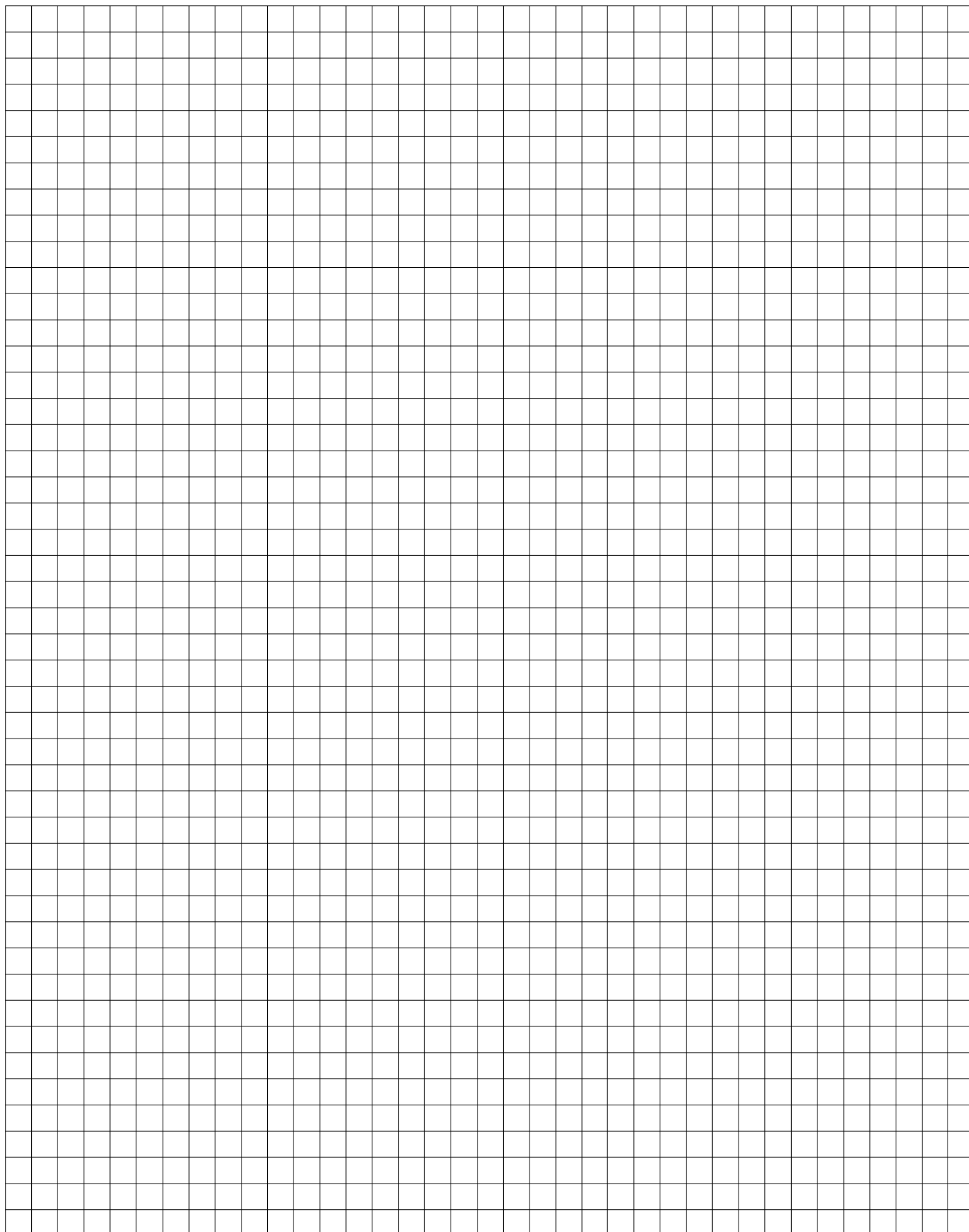
A large, empty grid of small squares, intended for drawing a technical plan for a glass railing or fence. The grid is composed of 20 columns and 30 rows of squares.

Vis tydelig om det festes mot vegg eller avsluttes med stolpe.



Du fortjener et lunt og godt utemiljø

 www.idt.no

 Lenagata 133, 2850 Lena, Norge

 +47 611 65 260

 post@idt.no



IDT har alle nødvendige godkjenninger

